

## AMJ-SL MODUL



Finanzwesen



Energie-  
versorger



Data Center



Industrial  
Internet of  
Things



Behörden und  
öffentliche  
Einrichtungen

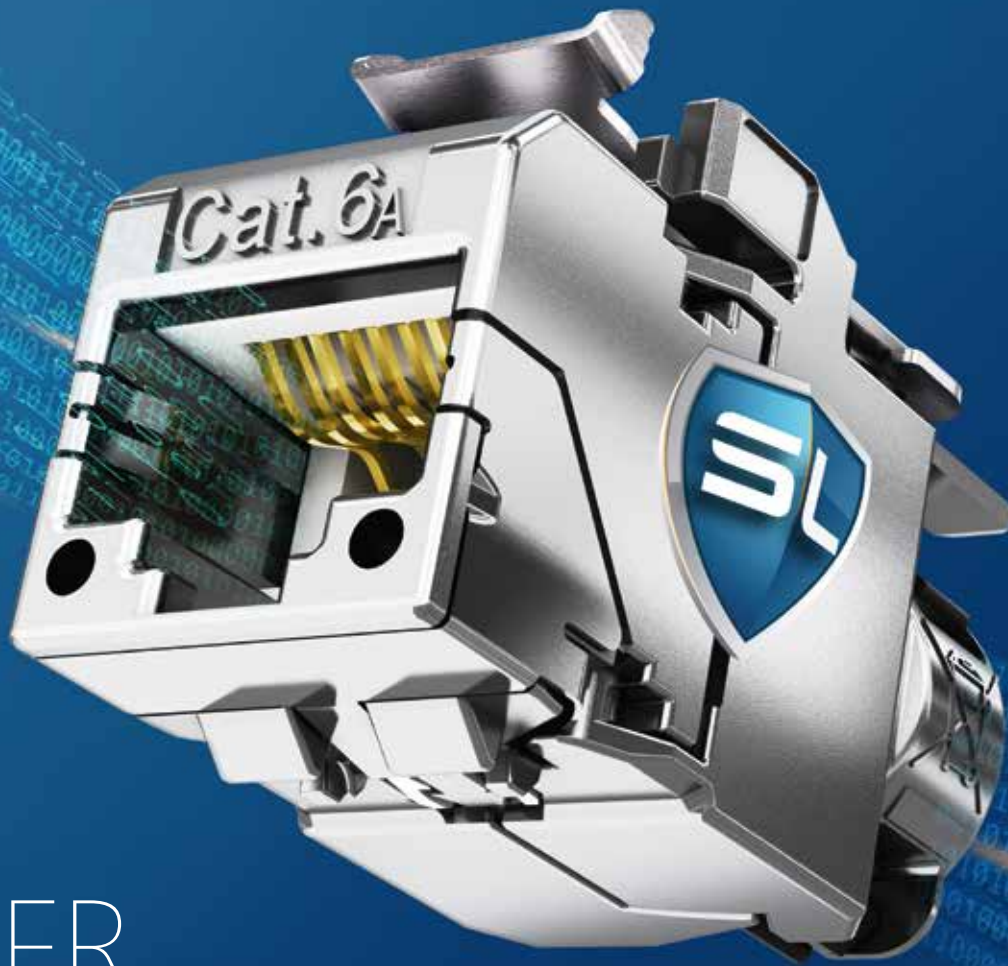

# DER SUPERHÄLT.

Das Modul, das hält, was es verspricht: hohe Leistung,  
kurze Bauweise und eine sichere Montage.

# LÄSST NIEMANDEN IM STICH.

**Kürzer, zuverlässiger und sicherer.**

Die nächste Stufe in der Evolution der Anschlussmodule aus dem Hause Telegärtner:  
Das neue AMJ-SL Modul Cat.6<sub>A</sub>

- Extrem kurze Baulänge von nur 32 mm
- Optimiertes Kontaktdesign zur Vermeidung von Abreißfunken im Kontaktruhebereich
- Extrem leicht, sicher und ohne Spezialwerkzeug zu montieren
- Mechanisch äußerst robustes Gehäuse aus Zinkdruckguss mit veredelter Oberfläche
- Sichere Verrastung mittels metallischen Rasthebels mit Widerhaken
- RJ45 Modul Cat.6<sub>A</sub> gem. IEC und EN 60603-7-51
- Für Anwendungen gem. ISO/IEC 11801 Teile 1-6 und EN 50173 Teile 1-6 (u.a. 10GBase-T, 4PPoE)
- 4 Pair Power over Ethernet (4PPoE)
- GHMT Type Approval

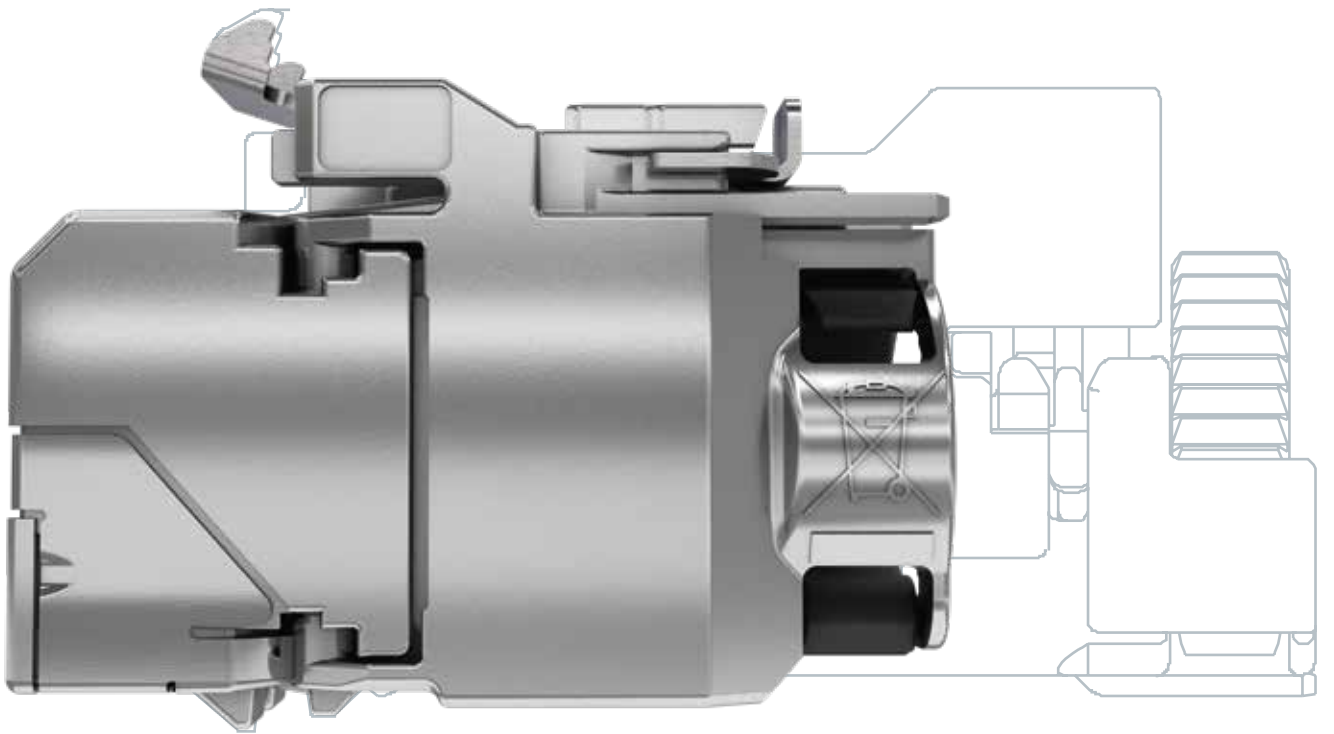

L 44,1 mm x B 14,8 mm x H 23,1 mm (AMJ-S Modul 2G)

L 32 mm x B 14,8 mm x H 23,1 mm (AMJ-SL Modul)

Dank seiner kurzen Baulänge ist das Telegärtner AMJ-SL Modul auch für schwierige Einbausituationen optimal geeignet.

# SCHNELL UND EINFACH

Zuverlässig und ohne Spezialwerkzeug: die Montage des AMJ-SL.

01



## Integriertes Adermanagement

- Kabelmantel entfernen, Schirmgeflecht nach hinten legen, Aderpaare vorsortieren und in den Adermanager einführen
- Überstehende Adern bündig abschneiden

### Verringerte Montagezeit:

kein Aufdrillen der Aderpaare für eine schnelle, fehlerfreie Kabelvorbereitung zur Montage, mit nur zwei Bauteilen.

02



## IDC Kontaktierung

- Modul öffnen
- kodierten Adermanager in das Gehäuse einführen

### Fehlerfreies Arbeiten:

Der mechanisch kodierte Adermanager lässt sich nur in einer Position montieren.

03



## Schließen ohne Spezialwerkzeug

- Flügel schließen
- Adern kontaktieren

### Schnelle Gehäusemontage:

Gehäusehälften lassen sich ergonomisch mit geringem Kraftaufwand schließen und sorgen für eine automatische und sichere Kontaktierung aller acht Adern in einem Arbeitsvorgang.

Das dazugehörige  
Montagevideo  
finden Sie hier:

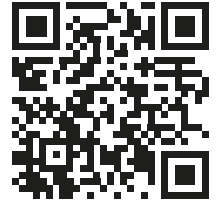

04



#### Verriegelung mit SafeLock-Technologie

- Verriegelung in einem Vorgang mit haptischer Rückmeldung zur Endposition
- Erst wenn die Gehäuseverriegelung in der richtigen Position eingerastet ist, kann das Modul in die Applikation eingebaut werden

#### Einfaches und sicheres

##### Verriegeln:

Einteilige reversible Gehäuseverriegelung mittels metallischen Rasthebels mit Widerhaken verschließt die Gehäusehälften.

Die finale Positionierung der metallischen Gehäuseverriegelung ermöglicht einen rüttelfreien Einbau in die verschiedenen Applikationen.

05



#### Kabelabfangung durch integrierten Rasthebel

Feinstufige Kabelabfangung für Kabeldurchmesser bis 9 mm durch Betätigung des Rasthebels

#### Verringerter mechanischer Stress:

Feinstufige Kabelabfangung für die Anpassung auf verschiedene Kabeldurchmesser.

Erhöhte Kabelzugentlastungskräfte durch kleine Widerhaken, die den Kabelmantel fixieren.

# GRENZENLOSE MÖGLICHKEITEN.

Eine universelle Modulaufnahme sorgt für uneingeschränkte Designfähigkeit.

Die schlanke Bauform des AMJ-SL Moduls ermöglicht die Kombination mit Abdeckungen verschiedener Schaltprogramm-Hersteller. Möglich wird dies durch die Telegärtner Modulaufnahme, die den Buchsenabstand der bewährten AMJ45 – sowie der UAE-Anschlussdose bietet. Das sorgt für nahezu grenzenlose Gestaltungsmöglichkeiten.

Das AMJ-SL Modul im Keystone-Format (19,3 x 14,7 mm) passt selbstverständlich auch in die 1-, 2- und 3-fach-Modulaufnahmen von Telegärtner und in alle Telegärtner 19"-Modulträger sowie in die Mini-Verteiler MPD6, MPD8, MPD12, MPD16 und MPD24.



19"-Modulträger

Mini-Verteiler



Anschlussdose mit universeller  
Modulaufnahme

# WENIG PLATZ. SUPER LEISTUNG.

## Höchste Leistung auf engstem Raum bei einfacher und absolut sicherer Installation.

Bei einer Installation von Anschlussmodulen unter beengten Platzverhältnissen kann es durch die Unterschreitung der vom Hersteller geforderten Biegeradien zu Problemen kommen. Geknickte Kabel und stark gequetschte Aderpaare verringern die elektrische Leistungsfähigkeit des Übertragungskanals. Der erhöhte mechanische Stress auf das Kabelanschlussmodul kann kurz- und mittelfristig die elektrischen Eigenschaften des Moduls negativ beeinflussen.

Die Lösung für diese Problematik und Garantie für dauerhaft zufriedene Kunden: Anschlussmodule mit kurzer Baulänge bzw. Einbautiefe. Das AMJ-SL Modul ermöglicht eine einfache, schnelle und elektrisch leistungsfähige Installation mit hohen Reserven auch bei beengten Platzverhältnissen.

Höchste Packungsdichten des AMJ-SL in Kombination mit 19" 1HE oder 3HE Verteilerlösungen ermöglichen eine effiziente Nutzung des zur Verfügung stehenden Raums in Verteilerschränken von Rechenzentren.

### Variabilität:

- Kompatibel mit bestehenden 19" Verteilerlösungen in 24 und 48 Port Ausführung
- Kompatibel mit HighDensity Lösungen wie HD<sup>3</sup> und HD<sup>3</sup>-ES, die einen Mix von LWL- und Kupferinstallation zulassen

### Sicherheit:

- Robustes, montagefreundliches Gehäuse, keine Verwendung von Spezialwerkzeug erforderlich
- Höchste Leistungsreserven und Ausfallsicherheit

### Schnelligkeit:

- Integrierte Kabelabfangung und Kabelschirmkontaktierung
- Sichere mechanische Verriegelung der Gehäusehälften in einem Vorgang





- 01 | Aufputz  
Unterputz  
Hohlwanddose
- 02 | Brüstungskanal
- 03 | Unterflur
- 04 | Medientische

# STELLT SICH JEDER HERAUS- FORDERUNG.

Dort, wo andere Module schlapp machen,  
funktioniert das AMJ-SL Modul problemlos.

Unterflurtanks und Medientische

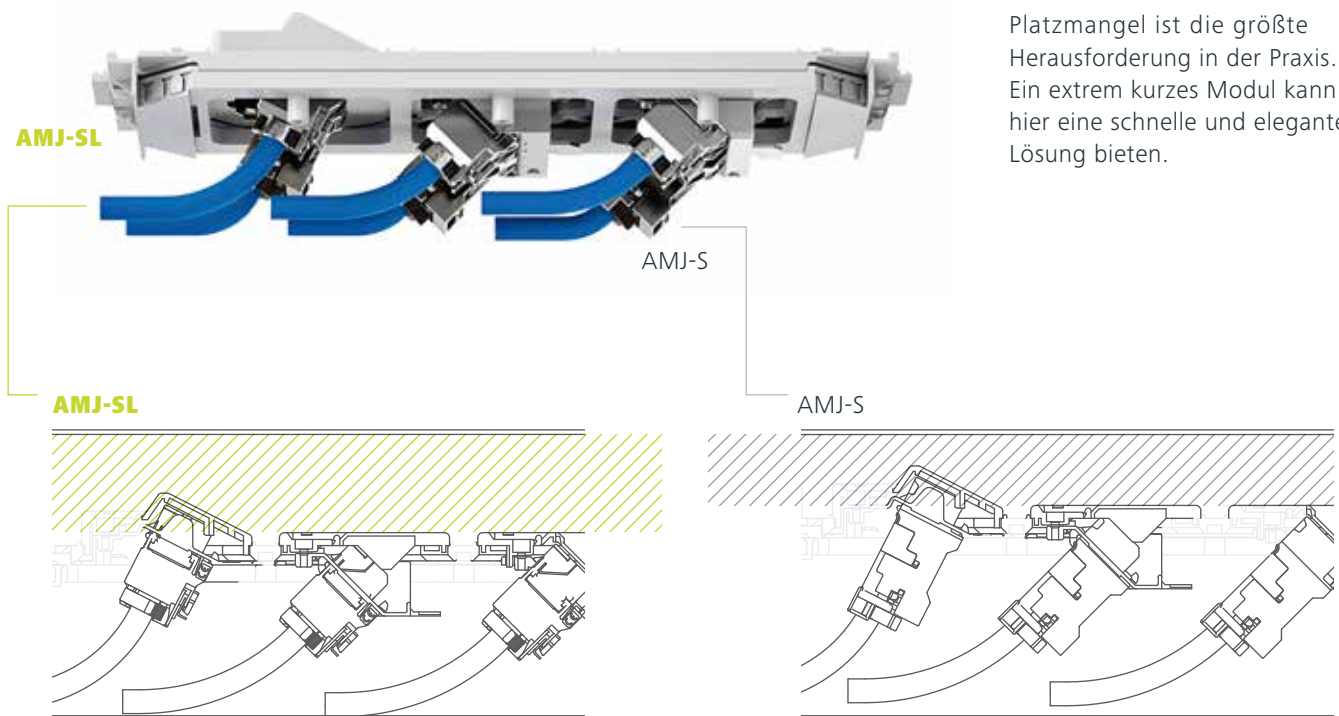

Platzmangel ist die größte  
Herausforderung in der Praxis.  
Ein extrem kurzes Modul kann  
hier eine schnelle und elegante  
Lösung bieten.

Das AMJ-SL Modul verschafft durch die kürzere Baulänge mehr Raum im Unterflurtank – im Gegensatz zu längeren Modulen. Der Geräteeinbausatz kann so tiefer in das Einbaugehäuse gesetzt werden. Ein großer Vorteil ist hierbei, dass die gesteckten Rangierschnüre nicht mechanisch belastet werden, wie es bei einer platzkritischen Einbausituation sonst der Fall ist.

Daher eignet sich das AMJ-SL auch sehr gut für den Einsatz in Medientischen.

## Unterputz

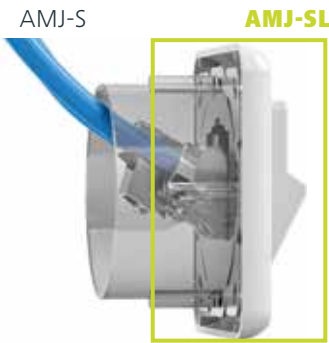

Das extrem kurze Modul ermöglicht einen größeren Kabelbiegeradius und somit eine optimale Übertragungsleistung.

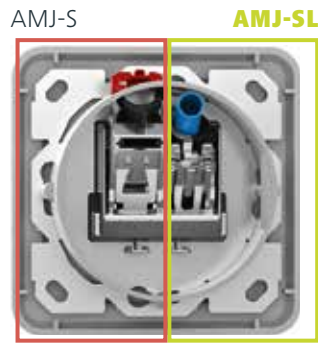

Eine Installation mit 45° Auslass in eine Elektronik-Dose ist mit dem AMJ-SL aufgrund der geringen Einbautiefe ebenso möglich.

## Brüstungskanal

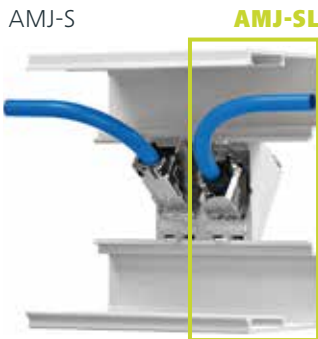

Das AMJ-SL Modul erfüllt auch internationale Anforderungen – wie z. B. den Einbau in Modul-Aufnahmen der französischen Bauform.

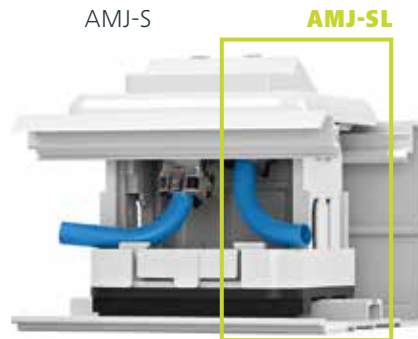

Bei Einbau in einen Universal-Geräteeinbauträger werden größere Kabelbiegeradien ermöglicht. Performancebeeinflussungen sind somit ausgeschlossen.

## Rechenzentrum



In 19"-Modulträgern 1 HE haben bis zu 48 AMJ-SL Module Platz.

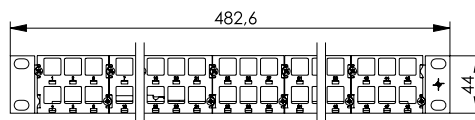







Auch bei engen Einbausituationen von Unterputz-Anschlussdosen kann das Modul problemlos installiert werden.

Brüstungskanäle – die Lösung bei nachträglichen Anpassungen der Verkabelung in Gebäuden – erfordern oftmals besonders platzsparende Lösungen.

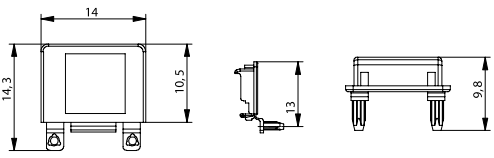
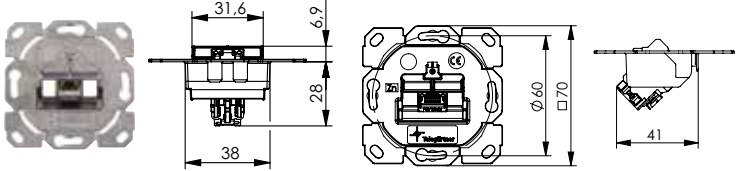
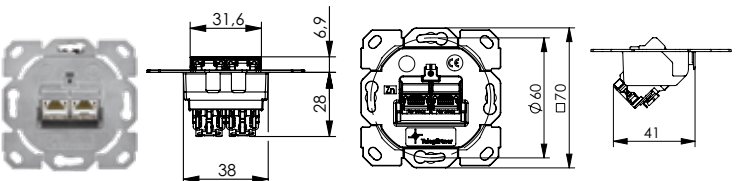
Das AMJ-SL Modul eignet sich auch für hohe Packungsdichten in Rechenzentren.

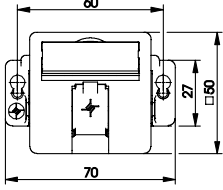
## Bestellinformationen

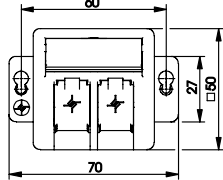

Module	Bestell-Nr.	Bezeichnung	VE*	Farbe
	J00029A6000	AMJ-SL Modul Cat.6 <sub>A</sub> T568A	6x2	
	J00029A6001	AMJ-SL Modul Cat.6 <sub>A</sub> T568B	6x2	
	Werkzeuglose Anschluss technik, geeignet für RJ45/11/12-Stecker			
	J00029A6110	AMJ-SL Modul Cat.6 <sub>A</sub> T568A	12	
	J00029A6111	AMJ-SL Modul Cat.6 <sub>A</sub> T568B	12	
	Werkzeuglose Anschluss technik, Kartonverpackung, geeignet für RJ45/11/12-Stecker			
	B00001A0016W	nachrüstbare <b>Staubschutzklappe</b>	100	schwarz
	B00001B0016W	nachrüstbare <b>Staubschutzklappe</b>	100	orange
	B00001C0016W	nachrüstbare <b>Staubschutzklappe</b>	100	grün
	B00001D0016W	nachrüstbare <b>Staubschutzklappe</b>	100	blau
	B00001E0016W	nachrüstbare <b>Staubschutzklappe</b>	100	gelb
				
<b>Im Set mit AMJ-SL erhältlich</b>				
	J00020A0530	1 AMJ-SL Modul Cat.6 <sub>A</sub> T568A	5	
	J00020A0531	1 AMJ-SL Modul Cat.6 <sub>A</sub> T568B		
	Designfähige Modul-Aufnahme AMJ-SL 1-fach UP/0 flex B/U**, für Unterputz-Einbau sind entsprechende Elektronikdosen vorzusehen			
	J00020A0528	2 AMJ-SL Module Cat.6 <sub>A</sub> T568A	5	
	J00020A0529	2 AMJ-SL Module Cat.6 <sub>A</sub> T568B		
	Designfähige Modul-Aufnahme AMJ-SL 2-fach UP/0 flex B/U**, für Unterputz-Einbau sind entsprechende Elektronikdosen vorzusehen			
<b>Aufnahmen und Zubehör für Brüstungskanal / Aufputz</b>				
	H02010A0079	<b>Modul-Aufnahme 50x50</b> , 1-fach UP/50 B/U**, unbestückt, MC***, für Unterputz-Einbau sind entsprechende Elektronikdosen vorzusehen	5	alpin-weiß
				
	H02010A0081	<b>Modul-Aufnahme 50x50</b> , 2-fach UP/50 B/U**, unbestückt, MC***, für Unterputz-Einbau sind entsprechende Elektronikdosen vorzusehen	5	alpin-weiß
				

Aufnahmen und Zubehör für Brüstungskanal / Aufputz

	Bestell-Nr.	Bezeichnung	VE*	Farbe
	H02010B0085	<b>Designfähige Modul-Aufnahme</b> AMJ, 1-1/2-fach, UP/O flex, unbestückt, für Abdeckungen diverser Schalterprogramm-Hersteller	10	
	H02010A0083	<b>Modul-Aufnahme aufbauend</b> <b>50x50</b> , 2-fach, UP/50 B/U**, unbestückt, MC***, für Unterputz-Anwendungen, für Unterputz-Einbau sind entsprechende Elektronikdosen vorzusehen	5	alpin- weiß
	H02010A0053	<b>Modul-Aufnahme 80x80</b> , 3-fach, Brüstungskanal, unbestückt, MC***	5	alpin- weiß
	H02000A0090	<b>Modul-Aufnahme 80x80</b> , 1-fach, AP, unbestückt, MC***	5	alpin- weiß
	H02000A0092	<b>Modul-Aufnahme aufbauend</b> <b>80x80</b> , 2-fach, AP, unbestückt, MC***	5	alpin- weiß
	H02000A0109	<b>Modul-Aufnahme 80x80</b> , 2-fach, AP, unbestückt, MC***	5	alpin- weiß
	H02000A0096	<b>Modul-Aufnahme 80x80</b> , 3-fach, AP, unbestückt, MC***	5	alpin- weiß

\*VE=Verpackungs-Einheit \*\*B/U=Brüstungskanal/Unterflur \*\*\*MC= inklusive Modulträger, Beschriftungsfenster und Schutzklappe \*\*\*\* für J00020A0510/11/14/15

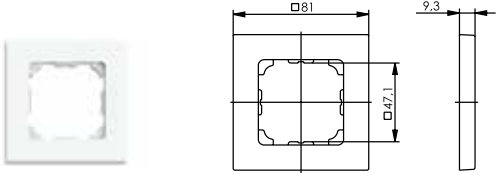
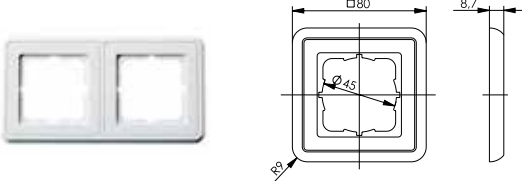
Aufnahmen und Zubehör für Brüstungskanal / Aufputz

	Bestell-Nr.	Bezeichnung	VE*	Farbe
	B00004A0024	<b>Rahmen 81x81, 1-fach</b> für J00020A0510-15	10	alpin-weiß
	B00004A0021Y B00005A0009Y	<b>Rahmen 80x80, 1-fach</b> <b>Rahmen 80x151, 2-fach</b>	5	alpin-weiß
	F00020A0123 F00020A0113	<b>Zentralplatte 50x50, 1-fach****</b> <b>Zentralplatte 50x50, 2-fach****</b>	10	alpin-weiß

Modulträger unbestückt

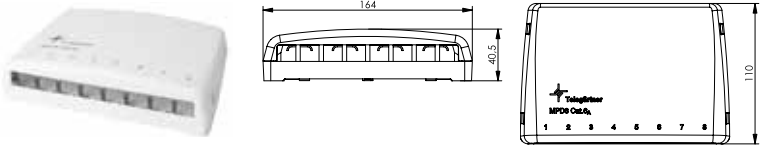
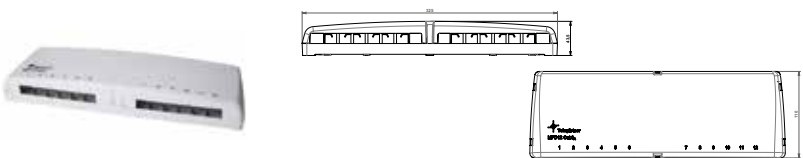
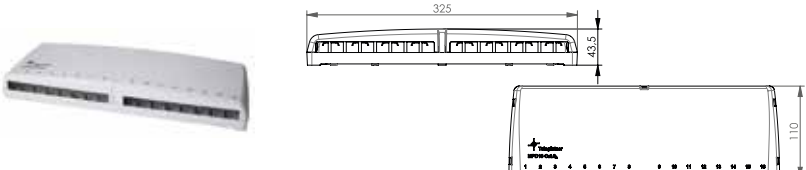
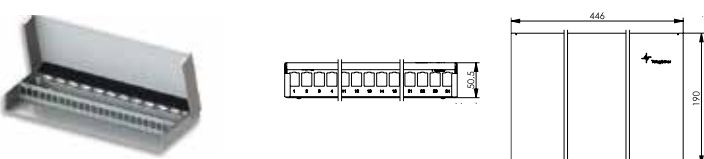
	H02000A0103	<b>MPD8 AMJ/UMJ TH35/AP</b> Mini-Verteiler für 8 AMJ/UMJ Module / Kupplungen, unbestückt, Montage auf Tragschiene TH35 ohne Adapter	1	alpin-weiß
	H02000A0106	<b>MPD12 AMJ/UMJ TH35/AP</b> Mini-Verteiler für 12 AMJ/UMJ Module / Kupplungen, unbestückt, Montage auf Tragschiene TH35 ohne Adapter	1	alpin-weiß
	H02000A0107	<b>MPD16 AMJ/UMJ TH35/AP</b> Mini-Verteiler für 16 AMJ/UMJ Module / Kupplungen, unbestückt, Montage auf Tragschiene TH35 ohne Adapter	1	alpin-weiß
	H02025A0260	<b>MPD24 AMJ/UMJ</b> Verteiler unbestückt, für 24 AMJ/UMJ Module / Kupplungen; robuste Metallausführung zur Aufputzmontage, inkl. Bürsten	1	rein-weiß 9010

**Modulträger unbestückt**

Bestell-Nr.

Bezeichnung

VE\*

Farbe

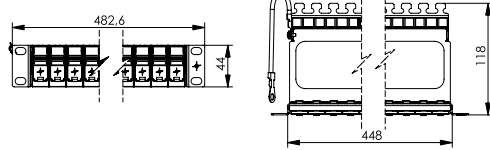

H02025A0234

**19"-Modulträger Flex 1 HE**  
inkl. 24x Snap-in-Modulaufnahmen für 24 AMJ/UMJ Module / AMJ-Kupplungen, inkl. SPA\*\*\*\*\* 0,3 m und Kabelführung

1 Träger:  
lichtgrau  
  
Aufnahme:  
alpinweiß

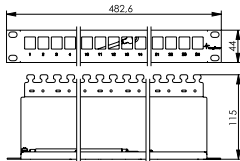

H02025A0167

H02025A0220

**19"-Modulträger 1 HE**  
Inkl. Kabelabfangung für 24 AMJ/UMJ Module / Kupplungen, inkl. SPA\*\*\*\*\* 0,3 m

1  
  
lichtgrau  
RAL 7035  
  
schwarz

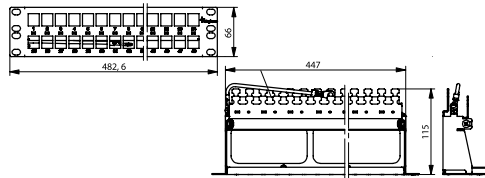

H02025A0171

H02025A0241

**19"-Modulträger 1,5 HE**  
inkl. Kabelabfangung für 48 AMJ/UMJ Module / Kupplungen, inkl. SPA\*\*\*\*\* 0,3 m

1  
  
lichtgrau  
RAL 7035  
  
schwarz

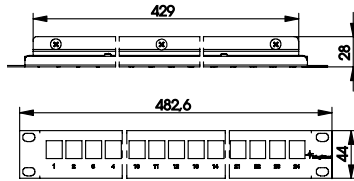

H02025A0197

H02025A0221

**19"-Modulträger 1 HE**  
ohne Kabelabfangung für 24 AMJ/UMJ Module / Kupplungen

1  
  
lichtgrau  
RAL 7035  
  
schwarz

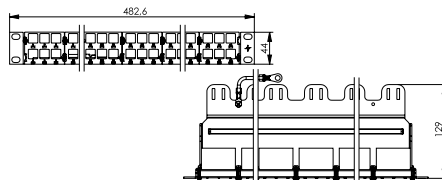

H02025A0236

**19"-Modulträger 1 HE**  
inkl. Kabelabfangung für 48 AMJ Module, unbestückt  
inkl. SPA\*\*\*\*\* 0,3 m

1  
Stahl  
verzinkt

**Modulträger bestückt**

J02021A0038

**Modulträger 3 HE / 7 TE**  
inkl. 6 AMJ-SL Module

1 Aluminium



Abb. kann abweichen

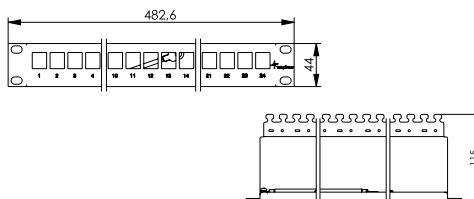
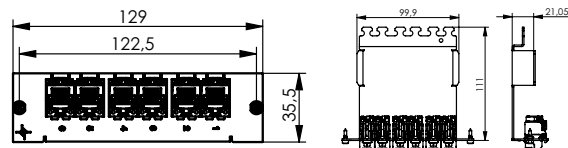

J02023A0055

J02023A0056

**19"-Modulträger 1 HE**  
inkl. 24 AMJ-SL Module,  
inkl. Kabelabfangung,  
inkl. SPA\*\*\*\*\* 0,3 m

1 lichtgrau  
RAL  
7035

\*VE=Verpackungs-Einheit \*\*B/U=Brüstungskanal/Unterflur \*\*\*MC= inklusive Modulträger, Beschriftungsfenster und Schutzklappe \*\*\*\* für J00020A0510/11/14/15 \*\*\*\*\*Set für Potentialausgleichsanschluss

Zubehör

Bestell-Nr.	Bezeichnung	VE*	Farbe
H01011A0048	<b>Kabelführungs-Set</b> für insgesamt 24 Kabel. Passend für Modulträger H02025A0171 und H02025A0260	4	schwarz

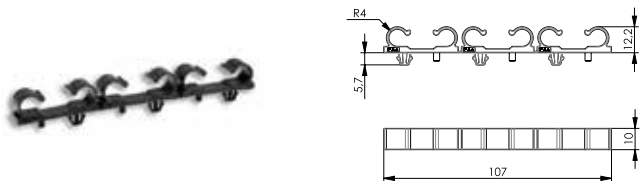

N00000B0020	<b>Hilfswerkzeug für Montage</b> von AMJ / UMJ / STX / MFP8	1	
-------------	---	---	--



L00040A0009	<b>Set für Potentialausgleichsanschluss</b> , mit Kabel 4 mm <sup>2</sup> , Schraube und Fächerscheibe, Länge 0,3 m	1	
-------------	---	---	--



Installationskabel

		Länge
L02002A0180	<b>Installationskabel AMJ1000 S/FTP</b> Cat.7 LSZH, 4x2xAWG23/1, Dca-s2,d1,a1	1000 m
L02002A0181	<b>Installationskabel AMJ1000 S/FTP</b> Cat.7 LSZH, 4x2xAWG23/1, Dca-s2,d1,a1	500 m
L02002A0182	<b>Installationskabel AMJ1000 S/FTP</b> Cat.7 LSZH, Duplex 2x(4x2xAWG23/1), Dca-s1,d1,a1	500 m
L02002A0183	<b>Installationskabel AMJ1300 S/FTP</b> Cat.7 <sub>A</sub> LSZH, 4x2xAWG23/1, Dca-s2,d2,a1	1000 m
L02002A0184	<b>Installationskabel AMJ1300 S/FTP</b> Cat.7 <sub>A</sub> LSZH, 4x2xAWG23/1, Dca-s2.d2,a1	500 m
L02002A0185	<b>Installationskabel AMJ1300 S/FTP</b> Cat.7 <sub>A</sub> LSZH, Duplex 2x(4x2xAWG23/1), Dca-s1,d2,a1	500 m
L02002A0213	<b>Installationskabel AMJ1600 S/FTP</b> Cat.7 <sub>A</sub> LSZH, 4x2xAWG22/1, Eca	1000 m
L02002A0214	<b>Installationskabel AMJ1600 S/FTP</b> Cat.7 <sub>A</sub> LSZH, 4x2xAWG22/1, Eca	500 m

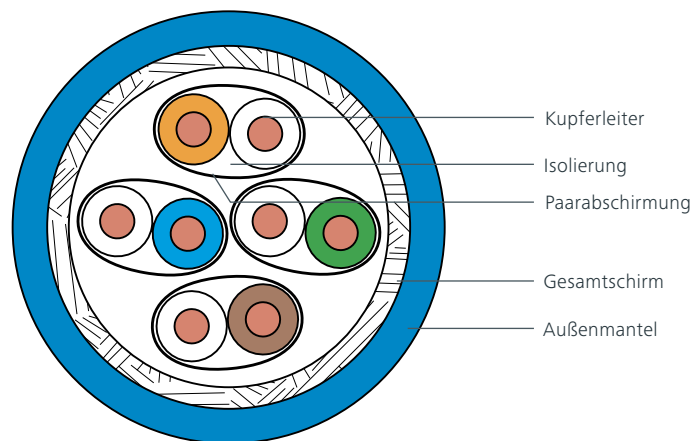





Patchkabel MP8 FS 500 Cat.6<sub>A</sub> S/FTP 4x2xAWG27/7 LSZH

90°	grau	grün	rot	blau	gelb	schwarz	weiß	Länge
	L00000A0189	L00000A0193	L00000A0195	L00000A0197	L00000A0199	L00000A0201	L00000A0203	0,5 m
	L00000A0192	L00000A0194	L00000A0196	L00000A0198	L00000A0200	L00000A0202	L00000A0204	1,0 m
	L00001A0155	L00001A0156	L00001A0157	L00001A0159	L00001A0162	L00001A0163	L00001A0164	2,0 m
	L00002A0173	L00002A0174	L00002A0176	L00002A0177	L00002A0179	L00002A0175	L00002A0180	3,0 m
	L00003A0119	L00003A0121	L00003A0123	L00003A0124	L00003A0125	L00003A0126	L00003A0127	5,0 m
	L00004A0109	L00004A0111	L00004A0112	L00004A0113	L00004A0114	L00004A0115	L00004A0116	7,5 m
	L00005A0080	L00005A0081	L00005A0082	L00005A0083	L00005A0084	L00005A0085	L00005A0086	10,0 m
180°	L00000A0072	L00000A0073	L00000A0074	L00000A0075	L00000A0076	L00000A0077	L00000A0130	0,5 m
	L00000A0081	L00000A0082	L00000A0083	L00000A0084	L00000A0085	L00000A0086	L00000A0131	1,0 m
	L00001A0084	L00001A0085	L00001A0086	L00001A0087	L00001A0088	L00001A0089	L00001A0123	2,0 m
	L00002A0112	L00002A0113	L00002A0114	L00002A0115	L00002A0116	L00002A0117	L00002A0141	3,0 m
	L00003A0055	L00003A0056	L00003A0057	L00003A0058	L00003A0059	L00003A0060	L00003A0085	5,0 m
	L00004A0054	L00004A0055	L00004A0056	L00004A0057	L00004A0058	L00004A0060	L00004A0071	7,5 m
	L00005A0027	L00005A0028	L00005A0029	L00005A0030	L00005A0031	L00005A0032	L00005A0051	10,0 m
	270°	L00000A0253	L00000A0254	L00001A0199	L00002A0203	L00003A0157	L00004A0145	L00005A0113

\*VE=Verpackungs-Einheit \*\*\*\*\* Set für Potentialausgleichsanschluss

## Technische Daten

Abmessungen	L 32 x B 14,8 x H 23,1 mm
Einbaumaße	19,3 x 14,7 mm (Keystone-Format)
Cu-Leiterdurchmesser:	
Volldraht	0,41 – 0,64 mm / AWG26/1-22/1
Litze	0,46 – 0,76 mm / AWG27/7-22/7
Steckzyklen	min. 750
Werkstoff Abschirmgehäuse	Zinkdruckguss vernickelt
Werkstoff Kontaktfläche	Ni1,2Au0,8
Aderndurchmesser	0,9 – 1,6 mm
Kabelaußendurchmesser	5 – 9 mm
Wiederanschließbarkeit für AWG22/1 und 22/7	≤ 4 Zyklen
Wiederanschließbarkeit für AWG23/1 und 26/1	≤ 4 Zyklen
Wiederanschließbarkeit für AWG24/7 und 27/7	≤ 10 Zyklen
Temperaturbereich	-40 °C bis +70 °C
10 Gigabit Ethernet gemäß IEEE 802.3an	Geeignet für 10 Gigabit Ethernet
Kategorie 6 <sub>A</sub> (Komponente)	ISO/IEC 11801; DIN EN 50173-1
Klasse E <sub>A</sub> (Permanent Link)	ISO/IEC 11801; DIN EN 50173-1
Klasse E <sub>A</sub> (Channel)	ISO/IEC 11801; DIN EN 50173-1

4PPoE gemäß IEEE 802.3bt

## Real-Time Re-Embedded Cat.6<sub>A</sub>

Mit einem 8-port-Networkanalyzer mit implementierten Re-Embedding-Berechnungsverfahren liefert der Real-Time Re-Embedded Messaufbau eine echtzeitfähige Auswertung der Connecting Hardware. Dadurch bietet sich die Möglichkeit, die Auswirkungen von Änderungen an Messobjekten in Echtzeit zu bewerten. Die sehr zeitaufwendige Messung aller Paarkombinationen entfällt somit.



## Systemgarantie DataVoice PLUS25

Garantierte Telegärtner-Garantie: 25 Jahre Garantie auf Verkabelungskomponenten sowie die gesamte Verkabelungsstrecke bei Verwendung von Telegärtner-Systemkabeln.

Weiterführende Informationen zum Telegärtner-Garantieprogramm finden Sie unter: [www.telegaertner.com](http://www.telegaertner.com)



Ihr Fachhändler: